

КАТАЛОГ ПРОДУКЦИИ



www.fasad-tmb.ru

О КОМПАНИИ

ООО «Стандарт» занимается производством мебельных фасадов из МДФ в пленке ПВХ с 2017 года. С момента создания фабрика держит курс на наращивание производственной мощности, динамичное развитие и накопление опыта, соответствие требованиям времени и потребностям заказчиков. Продукция изготавливается на современных станках с применением новейших технологий, что позволяет составить достойную конкуренцию на рынке и хорошо зарекомендовать себя среди потребителей.

В каталоге фабрики представлен широкий ассортимент мебельных фасадов в пленках ПВХ в самых разнообразных стилях. От оригинального решения фасадов во многом зависит хороший вид помещения. ООО «Стандарт» производит продукцию на любой вкус. Для любителей классики – изысканные фасады в консервативном стиле, традиционные решения. Новаторам и любителям всего современного придется по вкусу модели, изготовленные в соответствии с последними тенденциями. Для тех, кто желает выделиться оригинальностью, компания «Стандарт» предлагает мебельные фасады гнутых и вогнутых форм, выполняет изделия по индивидуальным эскизам.

ООО «Стандарт» изготавливает фасады из МДФ в ПВХ-пленке для всевозможной бытовой и офисной мебели, которые дают возможность оформить интерьер со вкусом и создать приятную атмосферу. Доступен большой выбор качественных дверных накладок в разнообразных цветовых решениях и различной сложности исполнения, а также спинки кроватей, декоративных элементов.

Предлагается большой ассортимент пленок в различных цветовых гаммах, позволяющий удовлетворить самые изысканные вкусы. Доступны разные виды исходных материалов и богатый набор комплектующих. В своей работе мастера ориентируются на опыт крупнейших производителей и индивидуальные предпочтения заказчиков, внимательно и ответственно относясь к каждому заказу.

Мы учитываем пожелания наших клиентов в формировании складской программы пленок и фрезеровок, а также в назначении сроков исполнения заказов.

При выборе декоров и разработке дизайна вы всегда можете воспользоваться помощью профессиональных дизайнеров и менеджеров компании «Стандарт».

Чтобы узнать подробнее о продукции, материалах и особенностях изготовления, свяжитесь с нами.

СОДЕРЖАНИЕ

ВИДЫ СЕЧЕНИЯ КРОМКИ	4
ВИДЫ СЕЧЕНИЯ ФАСАДА	5
ПРОСТЫЕ ФАСАДЫ	10
СЛОЖНЫЕ ФАСАДЫ	26
РАДИУСНЫЕ ФАСАДЫ.....	39
ДЕКОРАТИВНЫЕ ЭЛЕМЕНТЫ	40
БАГЕТ	40
БАЛЮСТРАДА	41
КАРНИЗЫ	41
ПИЛЯСТРЫ	42
СПИНКИ КРОВАТЕЙ	43
ДВЕРНЫЕ НАКЛАДКИ, ПРОСТЫЕ	48
ДВЕРНЫЕ НАКЛАДКИ, СЕРИЯ «ЭЛИТ»	60
УХОД ЗА МЕБЕЛЬНЫМИ ФАСАДАМИ И ПРАВИЛА ЭКСПЛУАТАЦИИ.....	62

ВИДЫ СЕЧЕНИЯ КРОМКИ

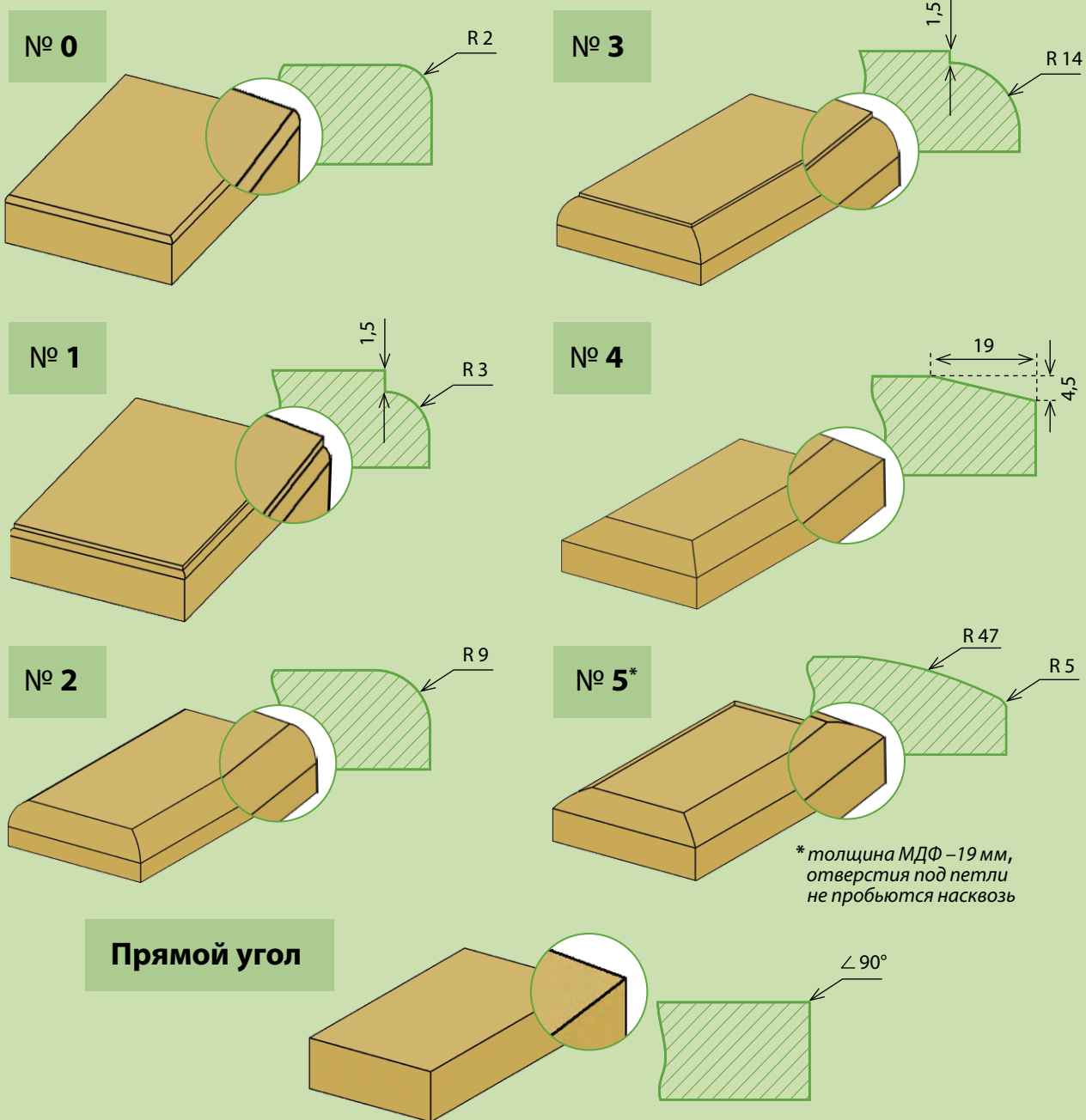

ВИДЫ СЕЧЕНИЯ ФАСАДА

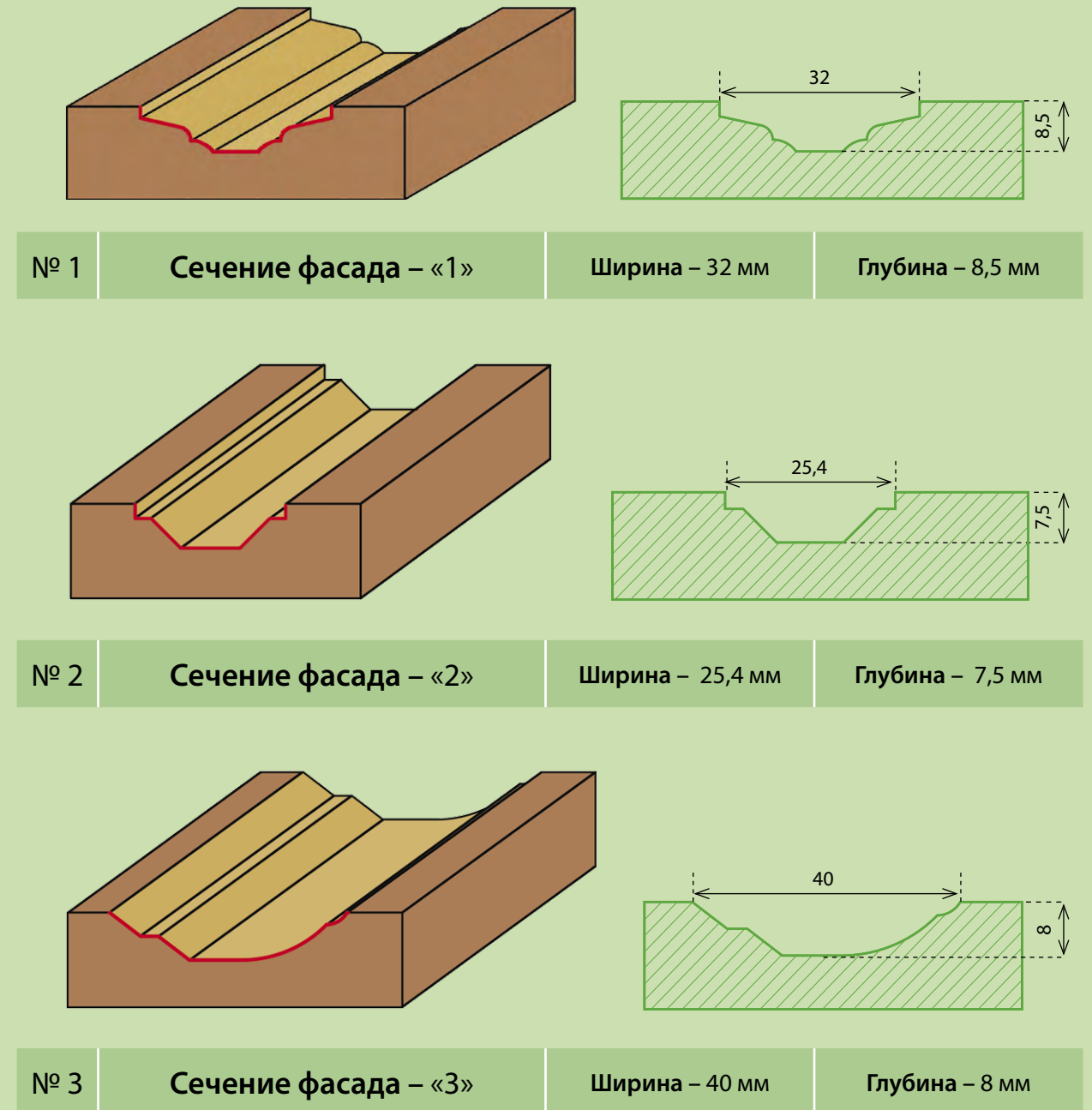

ВИДЫ СЕЧЕНИЯ ФАСАДА

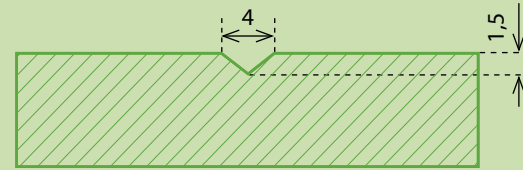
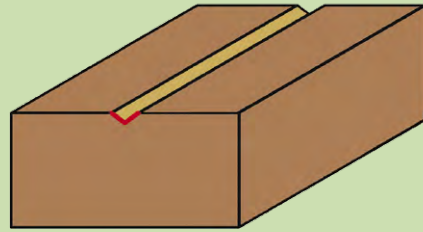

№ 4 Сечение фасада – «K1»

Ширина – 4 мм

Глубина – 1,5 мм

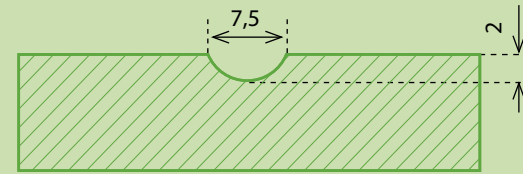
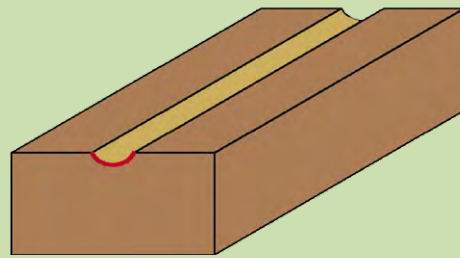

№ 5 Сечение фасада – «R4»

Ширина – 7,5 мм

Глубина – 2 мм

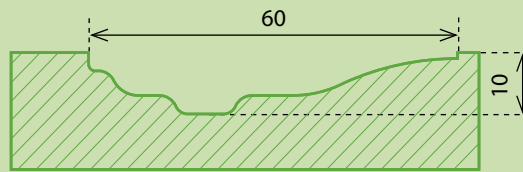
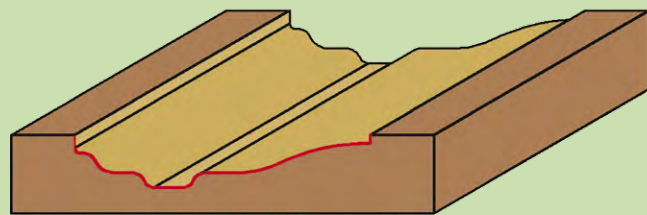

№ 6 Сечение фасада – «Карина»

Ширина – 60 мм

Глубина – 10 мм

ВИДЫ СЕЧЕНИЯ ФАСАДА

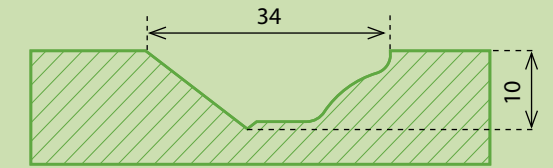
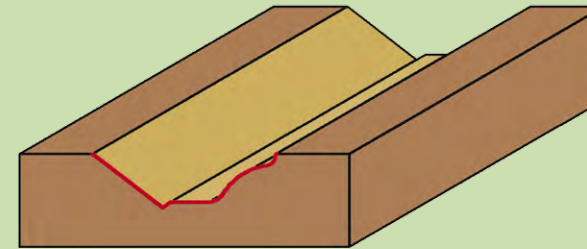

№ 7 Сечение фасада – «Квадро-90»

Ширина – 34 мм

Глубина – 10 мм

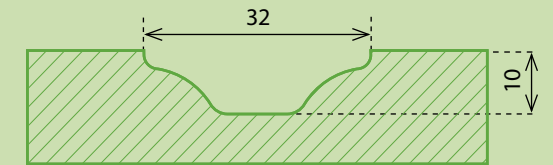
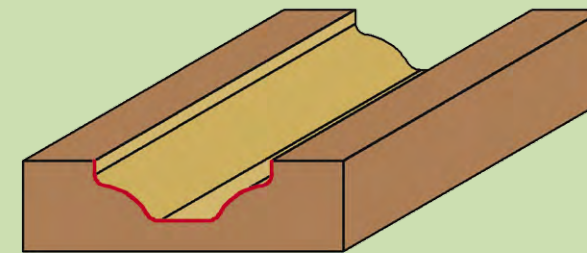

№ 8 Сечение фасада – «Классика»

Ширина – 32 мм

Глубина – 10 мм

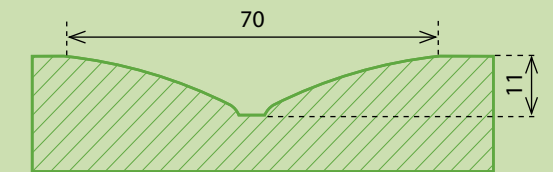
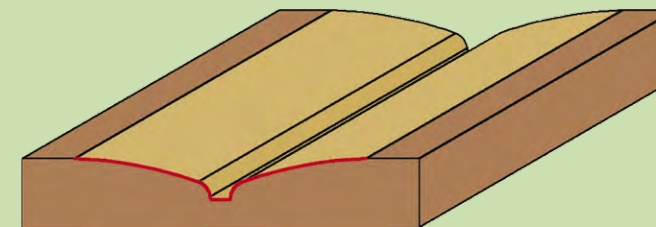

№ 9 Сечение фасада – «Круглое»

Ширина – 70 мм

Глубина – 11 мм

ВИДЫ СЕЧЕНИЯ ФАСАДА

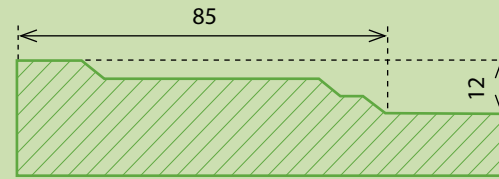
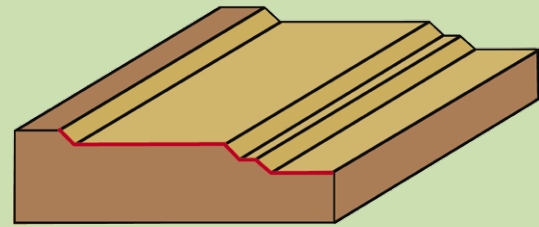

№ 10 Сечение фасада – «Николь»

Ширина – 85 мм

Глубина – 12 мм

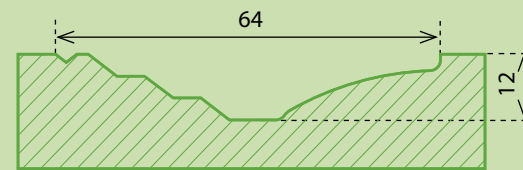
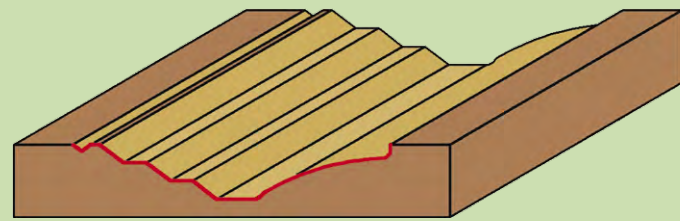

№ 11 Сечение фасада – «Палеро»

Ширина – 64 мм

Глубина – 12 мм

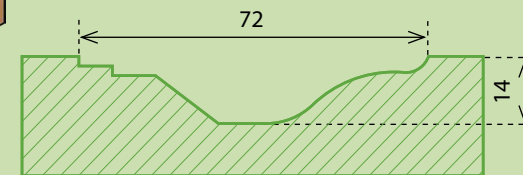
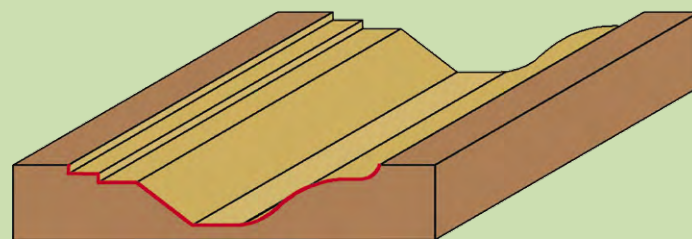

№ 12 Сечение фасада – «Сорренто»

Ширина – 72 мм

Глубина – 14 мм

ВИДЫ СЕЧЕНИЯ ФАСАДА

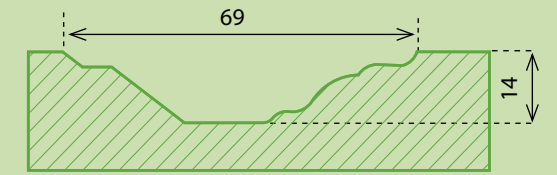
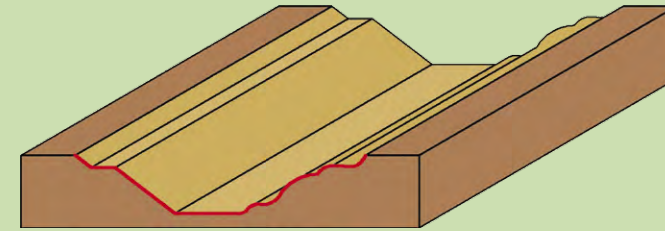

№ 13 Сечение фасада – «Флоренция»

Ширина – 69 мм

Глубина – 14 мм

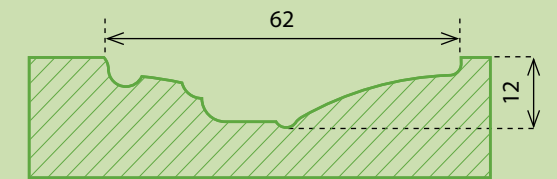
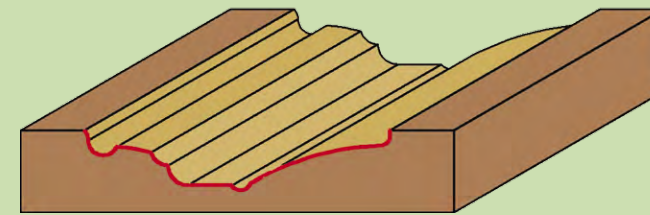

№ 14 Сечение фасада – «Эпоха»

Ширина – 62 мм

Глубина – 12 мм

ПРОСТЫЕ ФАСАДЫ

Фрезеровка «Бастион»

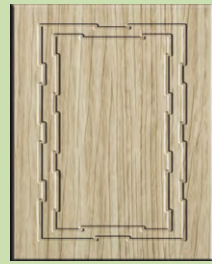

Сечение фасада –
«R4»

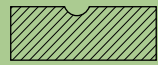

Сечение кромки – № 2

Толщина МДФ – 16/19



Фрезеровка «Бочка»



Сечение фасада –
«Классика»



Сечение кромки – № 3

Толщина МДФ – 16/19



Фрезеровка «Бочка вогнутая»



Сечение фасада –
«Классика»

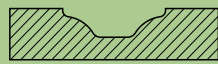

Сечение кромки – № 3

Толщина МДФ – 16/19

Максимальный размер изделия –
2400 x 1170 мм

10

www.fasad-tmb.ru
e-mail: info@fasad-tmb.ru

ПРОСТЫЕ ФАСАДЫ

Фрезеровка «Бочка-Параллель»



Сечение фасада –
«Классика» + «R4»

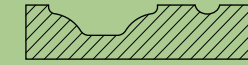

Сечение кромки – № 3

Толщина МДФ – 16/19



Фрезеровка «Бочка с вылетом»



Сечение фасада –
«2»

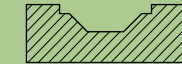

Сечение кромки – № 1

Толщина МДФ – 16/19



Фрезеровка «Валенсия»

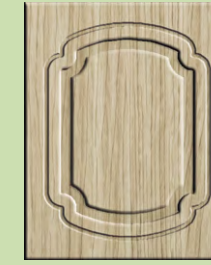

Сечение фасада –
«Классика» + «R4»

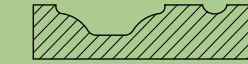

Сечение кромки – № 3

Толщина МДФ – 16/19

8 (4752) 44-10-10, Тамбов
8 (499) 226-90-23, Москва

11

Максимальный размер изделия –
2400 x 1170 мм

ПРОСТЫЕ ФАСАДЫ

Фрезеровка «Венеция»

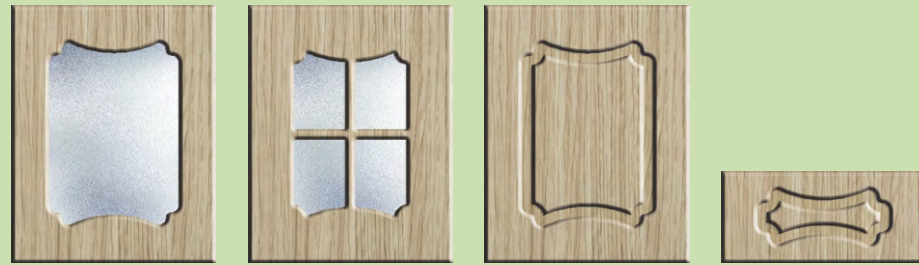
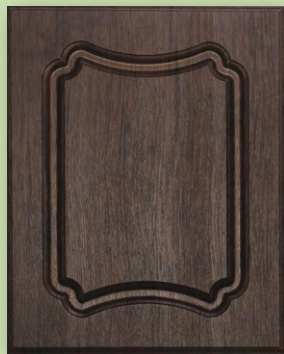

Сечение фасада – «Классика»



Сечение кромки – № 3

Толщина МДФ – 16/19

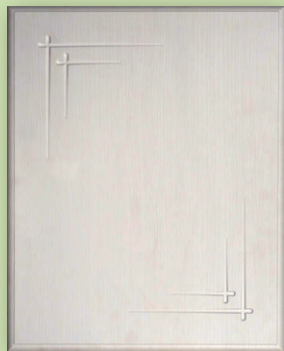

Фрезеровка «Двойная стрела»

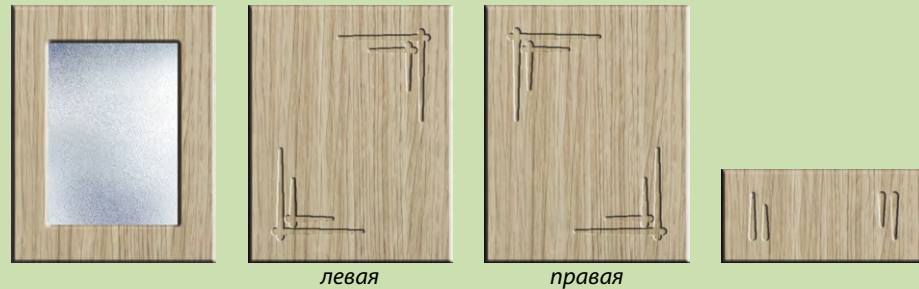

Сечение фасада – «R4»



Сечение кромки – № 2

Толщина МДФ – 16/19



Фрезеровка «Зигзаг»

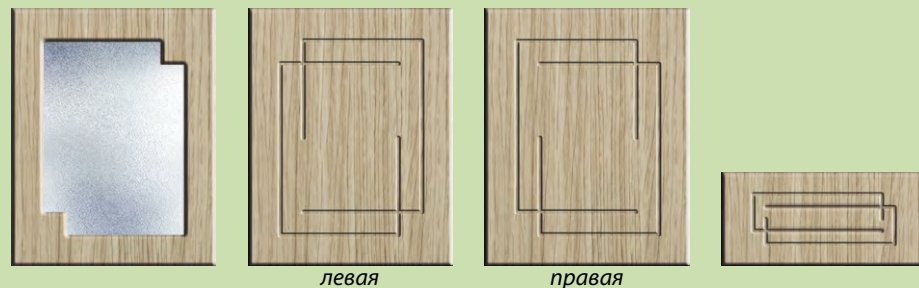

Сечение фасада – «R4»



Сечение кромки – № 2

Толщина МДФ – 16/19

Максимальный размер изделия – 2400 x 1170 мм

12

www.fasad-tmb.ru
e-mail: info@fasad-tmb.ru

ПРОСТЫЕ ФАСАДЫ

Фрезеровка «Змейка-1»



Сечение фасада – «R4»

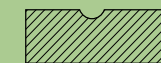

Сечение кромки – № 2

Толщина МДФ – 16/19



Фрезеровка «Змейка-2»



Сечение фасада – «R4»

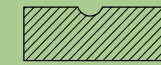

Сечение кромки – № 2

Толщина МДФ – 16/19



Фрезеровка «Змейка-3»



Сечение фасада – «R4»

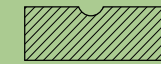

Сечение кромки – № 2

Толщина МДФ – 16/19

8 (4752) 44-10-10, Тамбов
8 (499) 226-90-23, Москва

13

Максимальный размер изделия – 2400 x 1170 мм

ПРОСТЫЕ ФАСАДЫ

Фрезеровка «Змейка-4»



Сечение фасада – «R4»

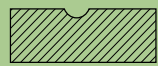

Сечение кромки – № 2

Толщина МДФ – 16/19

Фрезеровка «Змейка-5»



Сечение фасада – «R4»

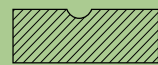

Сечение кромки – № 2

Толщина МДФ – 16/19

Фрезеровка «Камень»



Сечение фасада – «Классика»



Сечение кромки – № 3

Толщина МДФ – 16/19

Максимальный размер изделия – 2400 x 1170 мм

14

www.fasad-tmb.ru
e-mail: info@fasad-tmb.ru

ПРОСТЫЕ ФАСАДЫ

Фрезеровка «Каприз»



Сечение фасада – «Классика»



Сечение кромки – № 3

Толщина МДФ – 16/19

Фрезеровка «Квадро»

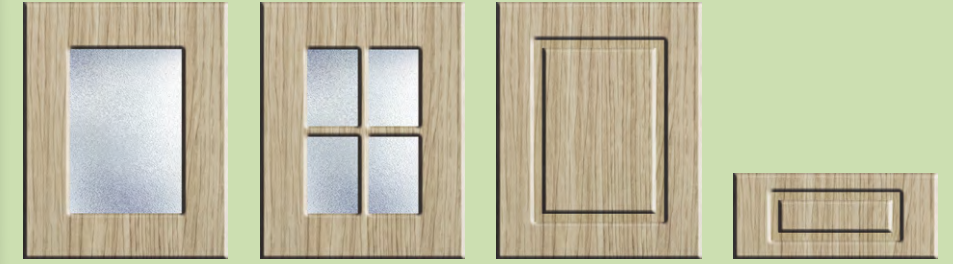

Сечение фасада – «Классика»



Сечение кромки – № 3

Толщина МДФ – 16/19

Фрезеровка «Квадро-Параллель»



Сечение фасада – «Классика» + «R4»

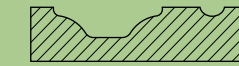

Сечение кромки – № 3

Толщина МДФ – 16/19

8 (4752) 44-10-10, Тамбов
8 (499) 226-90-23, Москва

15

Максимальный размер изделия – 2400 x 1170 мм

ПРОСТЫЕ ФАСАДЫ

Фрезеровка «Классика»

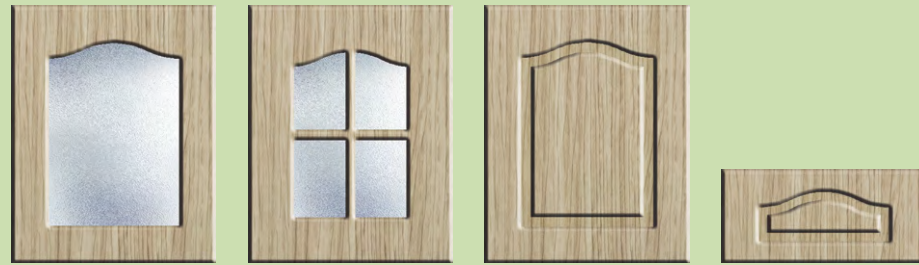

Сечение фасада –
«Классика»



Сечение кромки – № 3

Толщина МДФ – 16/19



Фрезеровка «Классика + R4»



Сечение фасада –
«Классика» + «R4»



Сечение кромки – № 3

Толщина МДФ – 16/19



Фрезеровка «Крест»



Сечение фасада –
«R4»



Сечение кромки – № 2

Толщина МДФ – 16/19

Максимальный размер изделия –
2400 x 1170 мм

16

www.fasad-tmb.ru
e-mail: info@fasad-tmb.ru

ПРОСТЫЕ ФАСАДЫ

Фрезеровка «Лжевыборка»



Сечение фасада –
«R4»

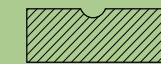

Сечение кромки – № 2

Толщина МДФ – 16/19



Фрезеровка «Лилия»



Сечение фасада –
«Классика» + «R4»



Сечение кромки – № 3

Толщина МДФ – 16/19



Фрезеровка «Луч»



Сечение фасада –
«K1»

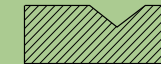

Сечение кромки – № 4

Толщина МДФ – 16/19

8 (4752) 44-10-10, Тамбов
8 (499) 226-90-23, Москва

17

Максимальный размер изделия –
2400 x 1170 мм

ПРОСТЫЕ ФАСАДЫ

Фрезеровка «Лучия»

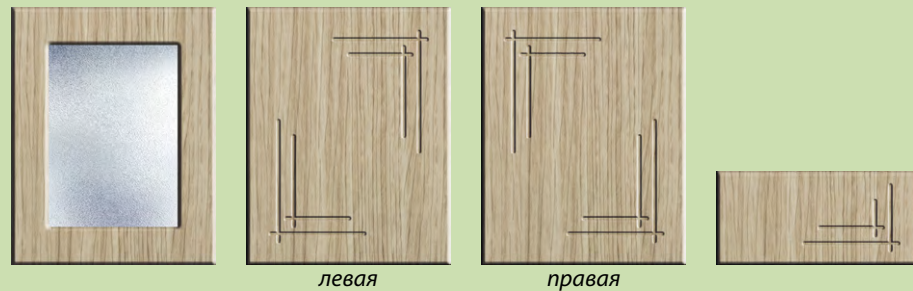
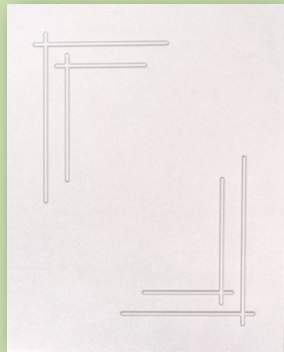

Сечение фасада – «R4»

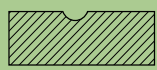

Сечение кромки – № 2

Толщина МДФ – 16/19

Фрезеровка «Мальва»

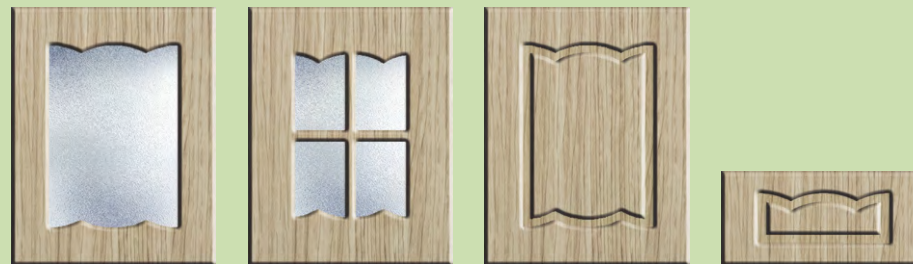

Сечение фасада – «Классика»



Сечение кромки – № 3

Толщина МДФ – 16/19

Фрезеровка «Олимп»

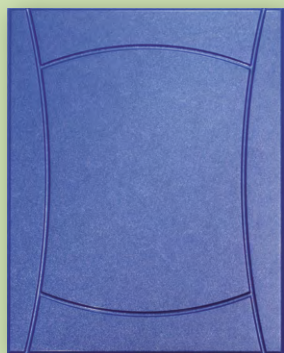

Сечение фасада – «R4»



Сечение кромки – № 2

Толщина МДФ – 16/19

Максимальный размер изделия – 2400 x 1170 мм

18

www.fasad-tmb.ru
e-mail: info@fasad-tmb.ru

ПРОСТЫЕ ФАСАДЫ

Фрезеровка «Плетенка»

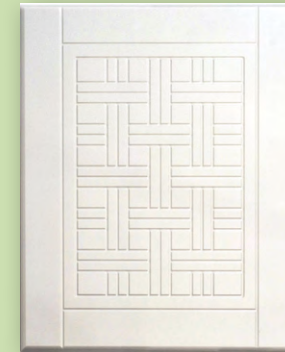

Сечение фасада – «R4» + «K1»

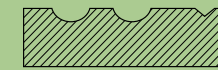

Сечение кромки – № 2

Толщина МДФ – 16/19

Фрезеровка «Ривьера»



Сечение фасада – «R4»



Сечение кромки – № 2

Толщина МДФ – 16/19

Фрезеровка «Рио»



Сечение фасада – «R4»

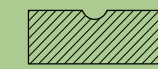

Сечение кромки – № 2

Толщина МДФ – 16/19

8 (4752) 44-10-10, Тамбов
8 (499) 226-90-23, Москва

19

Максимальный размер изделия – 2400 x 1170 мм

ПРОСТЫЕ ФАСАДЫ

Фрезеровка «Ромб»



Сечение фасада – «R4»

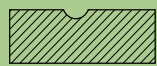

Сечение кромки – № 2

Толщина МДФ – 16/19

Фрезеровка «Рондо»



Сечение фасада – «Классика»



Сечение кромки – № 3

Толщина МДФ – 16/19

Фрезеровка «Рубин»



Сечение фасада – «R4»



Сечение кромки – № 2

Толщина МДФ – 16/19

Максимальный размер изделия – 2400 x 1170 мм

20

www.fasad-tmb.ru
e-mail: info@fasad-tmb.ru

ПРОСТЫЕ ФАСАДЫ

Фрезеровка «Скиф»

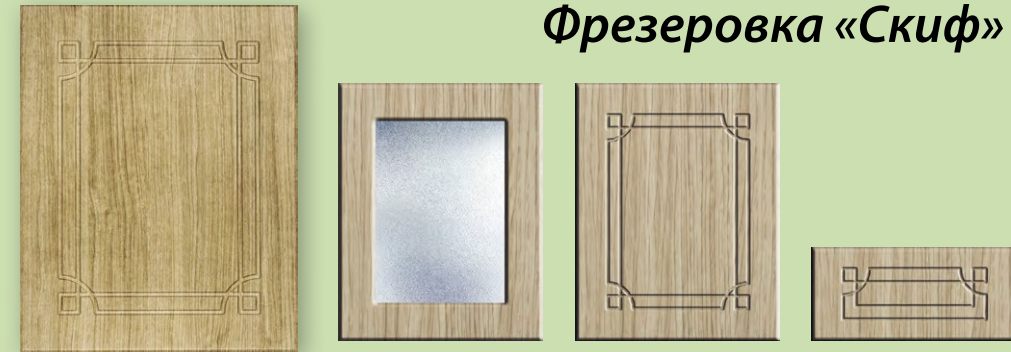

Сечение фасада – «R4»

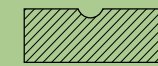

Сечение кромки – № 2

Толщина МДФ – 16/19

Фрезеровка «Скиф-1»

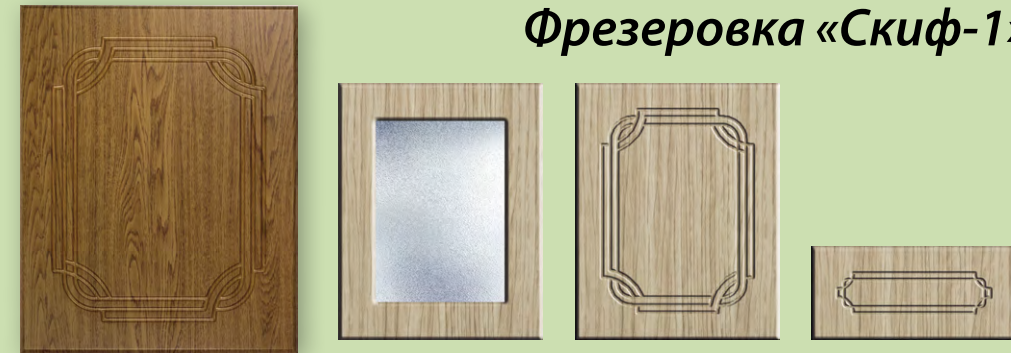

Сечение фасада – «R4»



Сечение кромки – № 2

Толщина МДФ – 16/19

Фрезеровка «Танго»



Сечение фасада – «Классика»

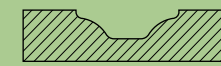

Сечение кромки – № 3

Толщина МДФ – 16/19

8 (4752) 44-10-10, Тамбов
8 (499) 226-90-23, Москва

21

Максимальный размер изделия – 2400 x 1170 мм

ПРОСТЫЕ ФАСАДЫ

Фрезеровка «Техно»

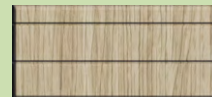
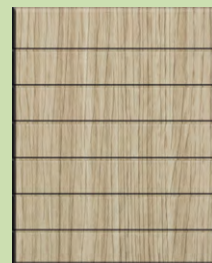

Сечение фасада – «R4»

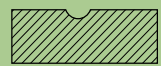

Сечение кромки – № 2

Толщина МДФ – 16/19



Фрезеровка «Трио»



левая

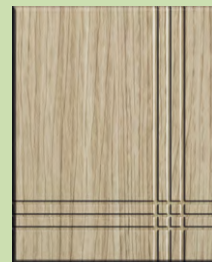

правая

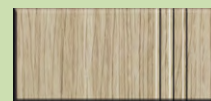

Сечение фасада – «R4»



Сечение кромки – № 2

Толщина МДФ – 16/19

Фрезеровка «Трио-Арка»

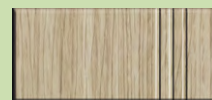
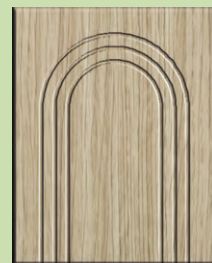

Сечение фасада – «R4»



Сечение кромки – № 2

Толщина МДФ – 16/19

Максимальный размер изделия –
2400 x 1170 мм

22

www.fasad-tmb.ru
e-mail: info@fasad-tmb.ru

ПРОСТЫЕ ФАСАДЫ

Фрезеровка «Трио-Параллель»



Сечение фасада – «R4»



Сечение кромки – № 2

Толщина МДФ – 16/19

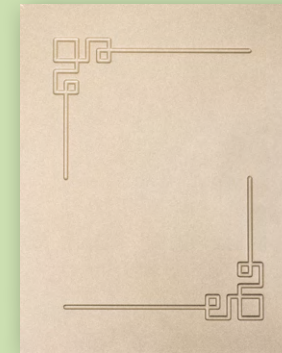

Фрезеровка «Узор»

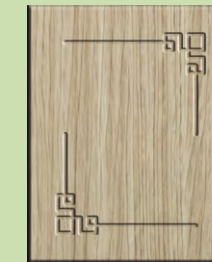

левая

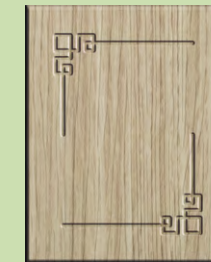

правая

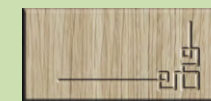

Сечение фасада – «R4»



Сечение кромки – № 2

Толщина МДФ – 16/19

Фрезеровка «Элегант»

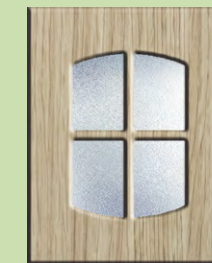

Сечение фасада – «Классика»



Сечение кромки – № 3

Толщина МДФ – 16/19

8 (4752) 44-10-10, Тамбов
8 (499) 226-90-23, Москва

23

Максимальный размер изделия –
2400 x 1170 мм

ПРОСТЫЕ ФАСАДЫ

Фрезеровка «Арочные фасады» + «Арка (декор)»



Сечение фасада –
«Классика»



Сечение кромки – № 3

Толщина МДФ – 16/19



Фрезеровка «Арочные фасады-1» + «Арка»

Сечение фасада –
«Классика»



Сечение кромки – № 3

Толщина МДФ – 16/19



Фрезеровка «Фигурные фасады»

Сечение фасада –
«Классика»



Сечение кромки – № 3

Толщина МДФ – 16/19

Максимальный размер изделия –
2400 x 1170 мм

24

www.fasad-tmb.ru
e-mail: info@fasad-tmb.ru

ПРОСТЫЕ ФАСАДЫ

Фрезеровка «Витрина-Мыло»



Сечение кромки – № 0, № 2, № 4, № 5

Толщина МДФ – 16/19

8 (4752) 44-10-10, Тамбов
8 (499) 226-90-23, Москва

25

Максимальный размер изделия –
2400 x 1170 мм

СЛОЖНЫЕ ФАСАДЫ

Фрезеровка «Амстердам»



Сечение фасада – «Квадро-90» + «К1» + «R4»  Сечение кромки – № 1  Толщина МДФ – 16/19

Фрезеровка «Баско»

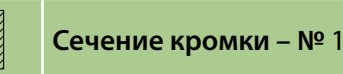

Сечение фасада – «Квадро-90» + «К1»  Сечение кромки – № 1  Толщина МДФ – 16/19

Фрезеровка «Бочка круглая»

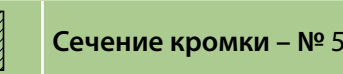

Сечение фасада – «Круглое»  Сечение кромки – № 5  Толщина МДФ – 19

Максимальный размер изделия – 2400 x 1170 мм

26

www.fasad-tmb.ru
e-mail: info@fasad-tmb.ru

СЛОЖНЫЕ ФАСАДЫ

Фрезеровка «Валенсия-2»



Сечение фасада – «Квадро-90» + «К1»  Сечение кромки – № 1  Толщина МДФ – 16/19

Фрезеровка «Вивальди»



Сечение фасада – «Квадро-90» + «К1» + «R4»  Сечение кромки – № 1  Толщина МДФ – 16/19

Фрезеровка «Звезда»

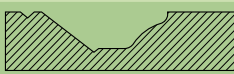
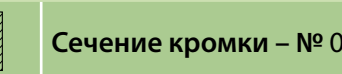

Сечение фасада – «Квадро-90» + «К1»  Сечение кромки – № 0  Толщина МДФ – 16/19

8 (4752) 44-10-10, Тамбов
8 (499) 226-90-23, Москва

27

Максимальный размер изделия – 2400 x 1170 мм

СЛОЖНЫЕ ФАСАДЫ

Фрезеровка «Иллюзия»

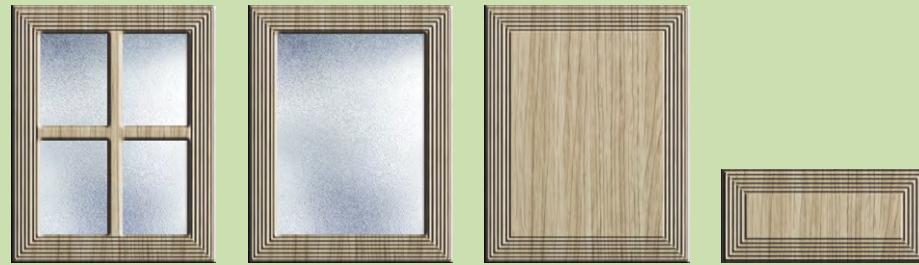

Сечение фасада – «К1»

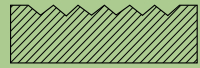

Сечение кромки – К1

Толщина МДФ – 16/19



Фрезеровка «Карина»

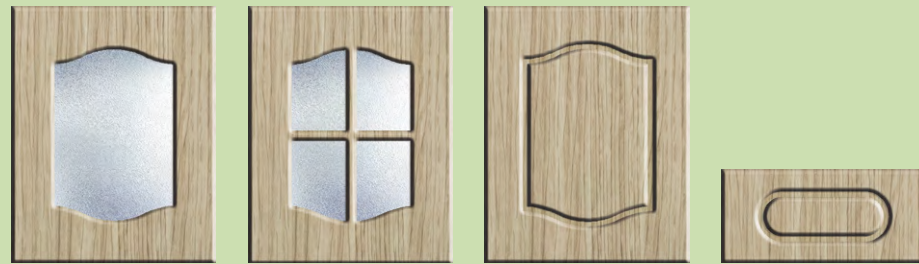

Сечение фасада – «Карина»

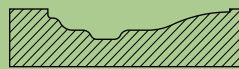

Сечение кромки – № 1

Толщина МДФ – 16/19



Фрезеровка «Квадро-90»



Сечение фасада – «Квадро-90»



Сечение кромки – № 1

Толщина МДФ – 16/19

Максимальный размер изделия – 2400 x 1170 мм

28

www.fasad-tmb.ru
e-mail: info@fasad-tmb.ru

СЛОЖНЫЕ ФАСАДЫ

Фрезеровка «Квадро сложное»



Сечение фасада – «2» + «R4» + «К1»

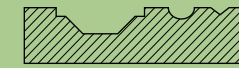

Сечение кромки – № 1

Толщина МДФ – 16/19



Фрезеровка «Квадро сложное-1»

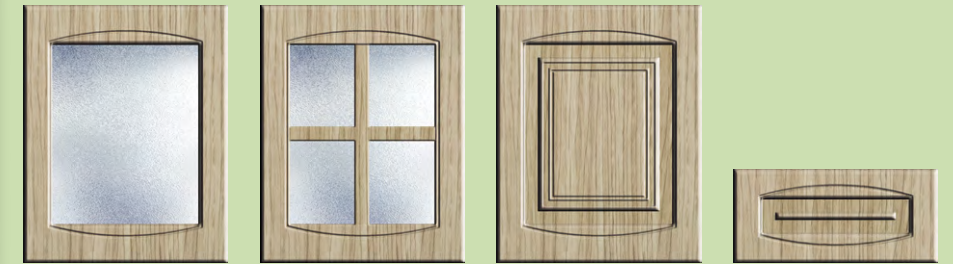

Сечение фасада – «2» + «R4» + «К1»

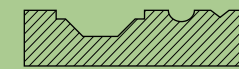

Сечение кромки – № 1

Толщина МДФ – 16/19



Фрезеровка «Квартет»



Сечение фасада – «Квадро-90» + «К1»



Сечение кромки – № 1

Толщина МДФ – 16/19

8 (4752) 44-10-10, Тамбов
8 (499) 226-90-23, Москва

29

Максимальный размер изделия – 2400 x 1170 мм

СЛОЖНЫЕ ФАСАДЫ

Фрезеровка «Лжевыборка круглая»



Сечение фасада –
«Круглое»

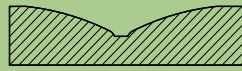

Сечение кромки – № 5

Толщина МДФ – 19

Фрезеровка «Лиана»

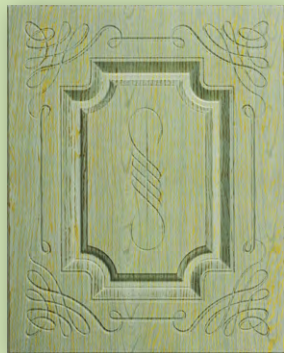

Сечение фасада –
«Квадро-90» + «К1»

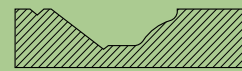

Сечение кромки – № 1

Толщина МДФ – 16/19

Фрезеровка «Лиана-2»



Сечение фасада –
«Квадро-90» + «К1» + «R4»

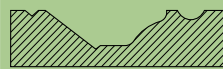

Сечение кромки – № 1

Толщина МДФ – 16/19

Максимальный размер изделия –
2400 x 1170 мм

30

www.fasad-tmb.ru
e-mail: info@fasad-tmb.ru

СЛОЖНЫЕ ФАСАДЫ

Фрезеровка «Лилия»



Сечение фасада –
«Карина» + «К1»

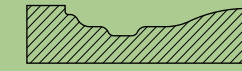

Сечение кромки – № 1

Толщина МДФ – 16/19

Фрезеровка «Николь»



Сечение фасада –
«Николь»

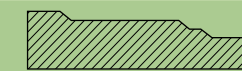

Сечение кромки – № 0

Толщина МДФ – 19

Фрезеровка «Олимпия-1»



Сечение фасада –
«Квадро-90» + «К1» + «R4»

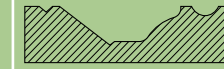

Сечение кромки – № 1

Толщина МДФ – 16/19

8 (4752) 44-10-10, Тамбов
8 (499) 226-90-23, Москва

31

Максимальный размер изделия –
2400 x 1170 мм

СЛОЖНЫЕ ФАСАДЫ

Фрезеровка «Олимпия-2»

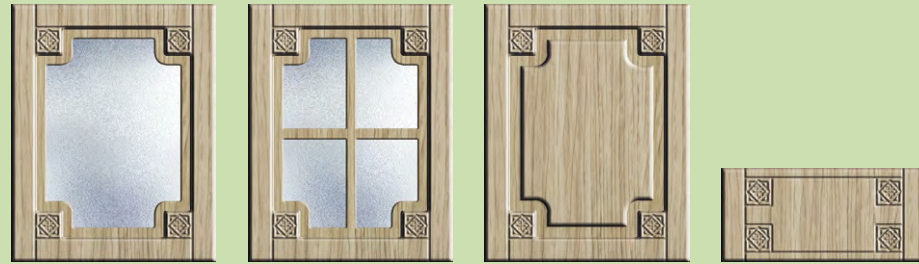
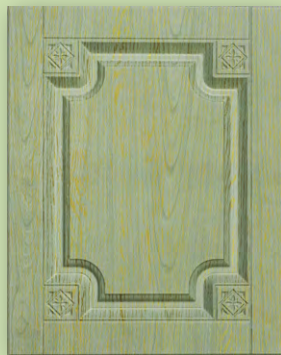

Сечение фасада – «Квадро-90» + «К1»

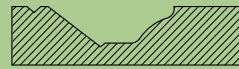

Сечение кромки – № 1

Толщина МДФ – 16/19

Фрезеровка «Олимпия-3»



Сечение фасада – «Квадро-90» + «К1» + «R4»



Сечение кромки – № 1

Толщина МДФ – 16/19

Фрезеровка «Палеро-Квадро»



Сечение фасада – «Палеро»



Сечение кромки – № 1

Толщина МДФ – 16/19

Максимальный размер изделия – 2400 x 1170 мм

32

www.fasad-tmb.ru
e-mail: info@fasad-tmb.ru

СЛОЖНЫЕ ФАСАДЫ

Фрезеровка «Палеро-Классика»



Сечение фасада – «Палеро»



Сечение кромки – № 1

Толщина МДФ – 16/19

Фрезеровка «Сорренто»

Исполнение с косичкой



Сечение фасада – «Сорренто»

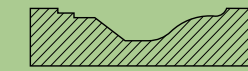

Сечение кромки – № 1

Толщина МДФ – 16/19

Фрезеровка «Турин»



Сечение фасада – «К1»

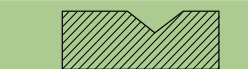

Сечение кромки – № 1

Толщина МДФ – 16/19

8 (4752) 44-10-10, Тамбов
8 (499) 226-90-23, Москва

33

Максимальный размер изделия – 2400 x 1170 мм

СЛОЖНЫЕ ФАСАДЫ

Фрезеровка «Флоренция»

Исполнение с косичкой

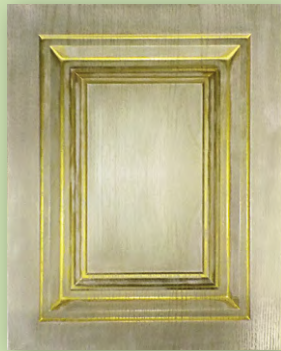

Сечение фасада – «Флоренция»

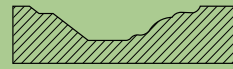

Сечение кромки – № 1

Толщина МДФ – 16/19

Фрезеровка «Элит-1»

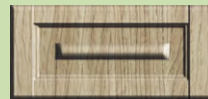

Сечение фасада – «3»

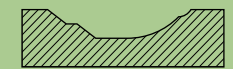

Сечение кромки – № 1

Толщина МДФ – 16/19

Фрезеровка «Эпоха»

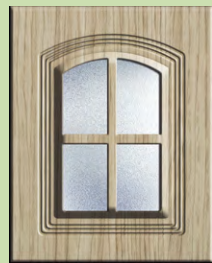

Сечение фасада – «Эпоха»



Сечение кромки – № 1

Толщина МДФ – 16/19

Максимальный размер изделия – 2400 x 1170 мм

34

www.fasad-tmb.ru
e-mail: info@fasad-tmb.ru

СЛОЖНЫЕ ФАСАДЫ

Фрезеровка «Витрина-Бочка»

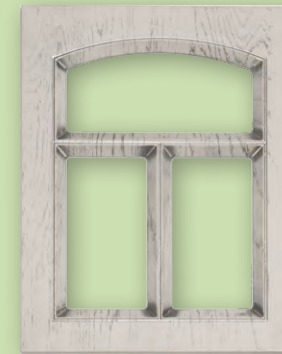

Сечение фасада – «К1»

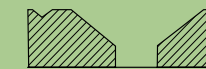

Сечение кромки – № 1

Толщина МДФ – 16/19

Фрезеровка «Витрина-Квадро»

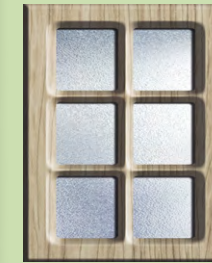

Сечение фасада – «К1»

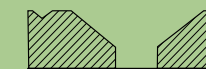

Сечение кромки – № 1

Толщина МДФ – 16/19

Фрезеровка «Витрина сложная»



Сечение фасада – «К1»



Сечение кромки – № 1

Толщина МДФ – 16/19

8 (4752) 44-10-10, Тамбов
8 (499) 226-90-23, Москва

35

Максимальный размер изделия – 2400 x 1170 мм

СЛОЖНЫЕ ФАСАДЫ

Фрезеровка «Сетка-1»

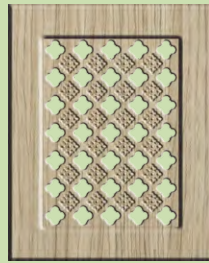

Сечение фасада –
«К1»



Сечение кромки – № 1

Толщина МДФ – 16/19

Фрезеровка «Сетка-2»



Сечение фасада –
«К1»



Сечение кромки – № 1

Толщина МДФ – 16/19

Фрезеровка «3D Волна-1»



Сечение фасада –
«3D»



Сечение кромки –
прямой угол

Толщина МДФ – 19

Максимальный размер изделия –
2400 x 1170 мм

36

www.fasad-tmb.ru
e-mail: info@fasad-tmb.ru

СЛОЖНЫЕ ФАСАДЫ

Фрезеровка «3D Волна-2»



Сечение фасада –
«3D»



Сечение кромки –
прямой угол

Толщина МДФ – 19

Фрезеровка «3D Волна-3»



Сечение фасада –
«3D»

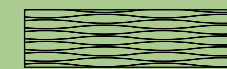

Сечение кромки –
прямой угол

Толщина МДФ – 19

Фрезеровка «3D Узор»

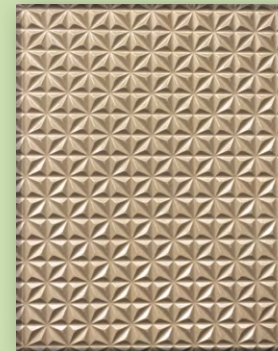

Сечение фасада –
«3D»

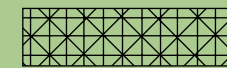

Сечение кромки –
прямой угол

Толщина МДФ – 19

8 (4752) 44-10-10, Тамбов
8 (499) 226-90-23, Москва

37

Максимальный размер изделия –
2400 x 1170 мм

СЛОЖНЫЕ ФАСАДЫ

Фрезеровка «3D Узор-1»

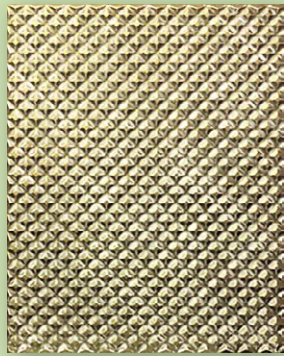

Сечение фасада – «3D»



Сечение кромки – прямой угол

Толщина МДФ – 19



Фрезеровка «Квадро 3D Волна-2»

Сечение фасада – «3D» + «Классика»

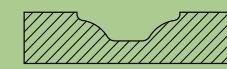

Сечение кромки – № 3

Толщина МДФ – 16/19

РАДИУСНЫЕ ФАСАДЫ

Вогнутый фасад

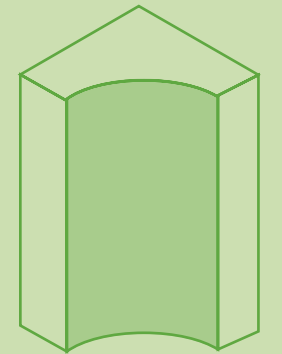
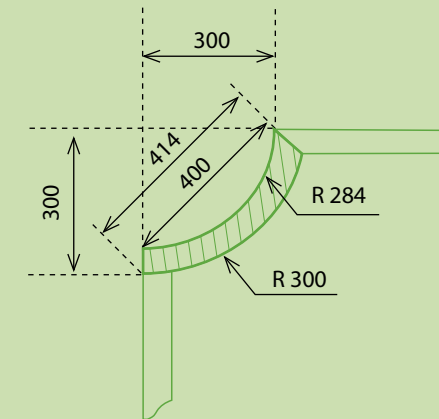

Гнутый фасад

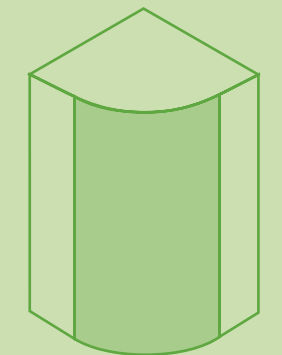
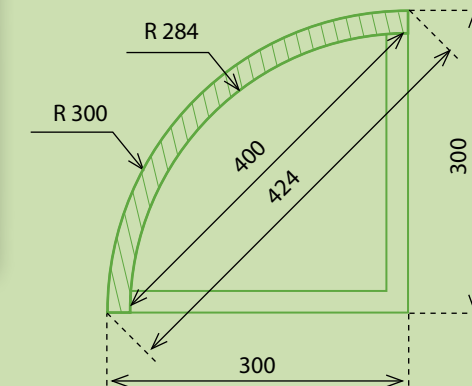

Багет

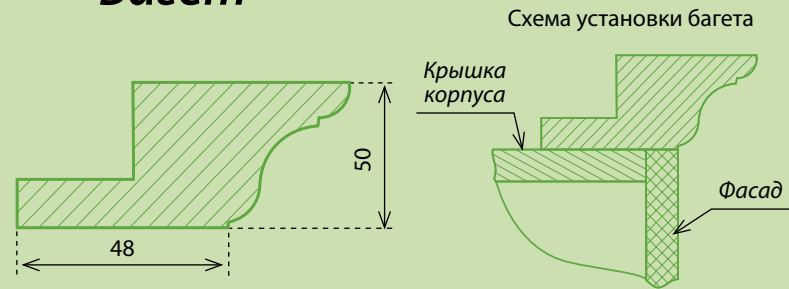

Гнутый багет

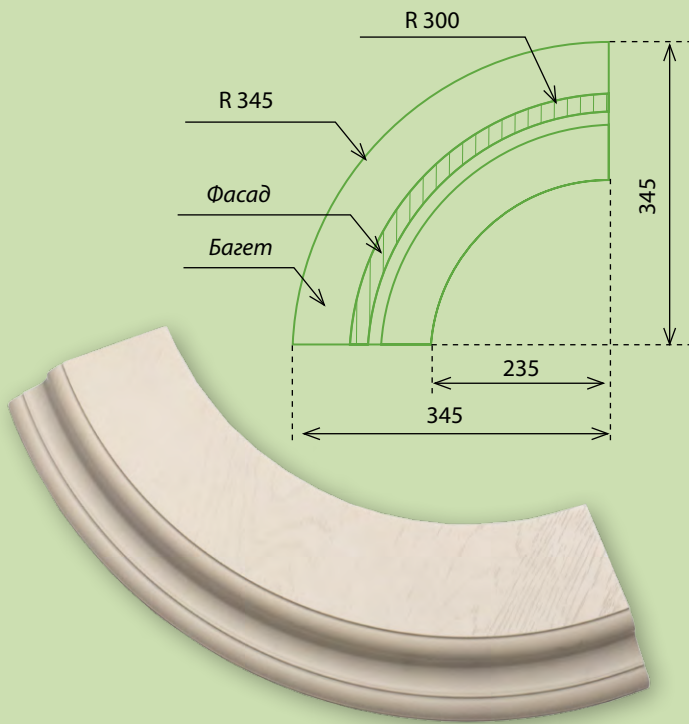

Вогнутый багет

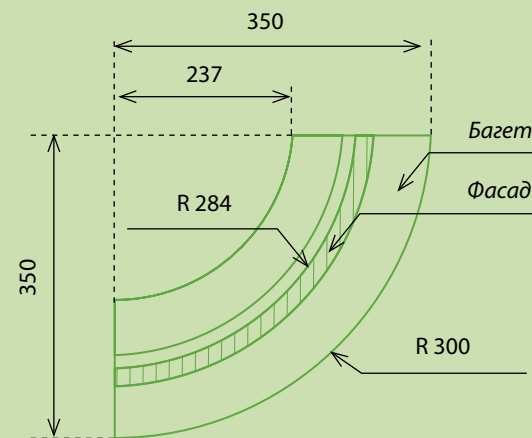

Максимальная длина – 2400 мм

Балюстрада

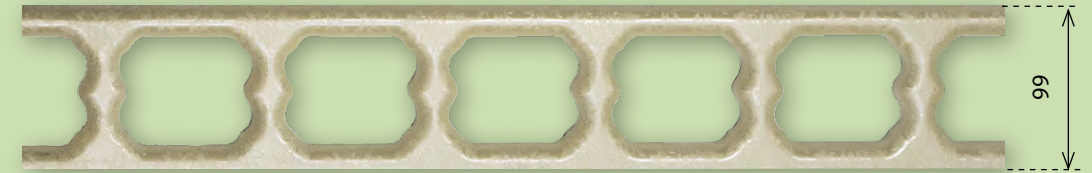

Карнизы

№ 0

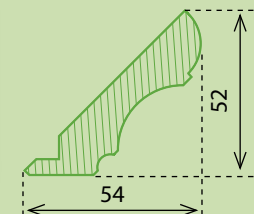

№ 1

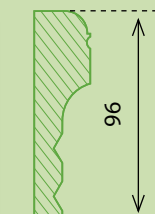

№ 2

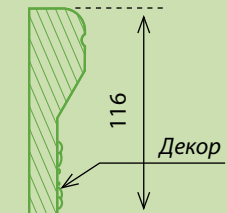

№ 3

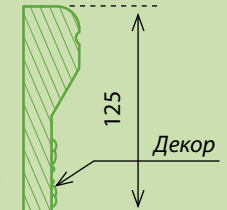

Максимальная длина – 2400 мм

Пилястры

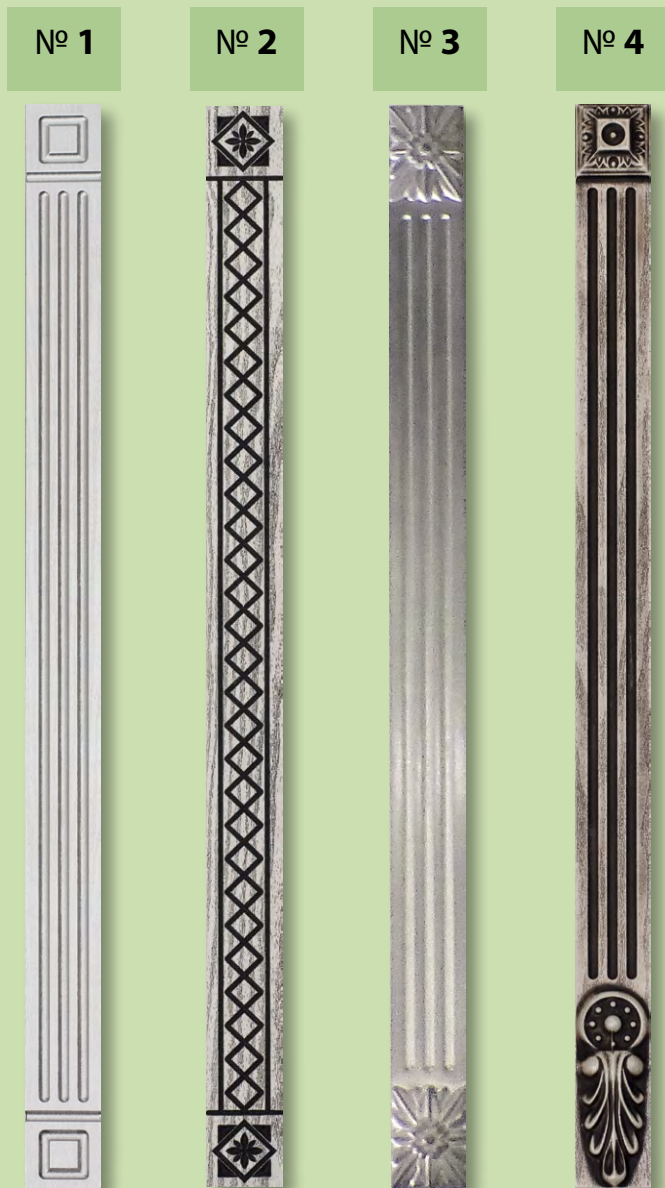

Максимальная высота – 2400 мм

Ширина – 50 мм

СПИНКИ КРОВАТЕЙ



№ 1

Сечение фасада –
«Классика» (по умолчанию)

Сечение кромки – № 3
(по умолчанию)

Толщина МДФ – 16/19

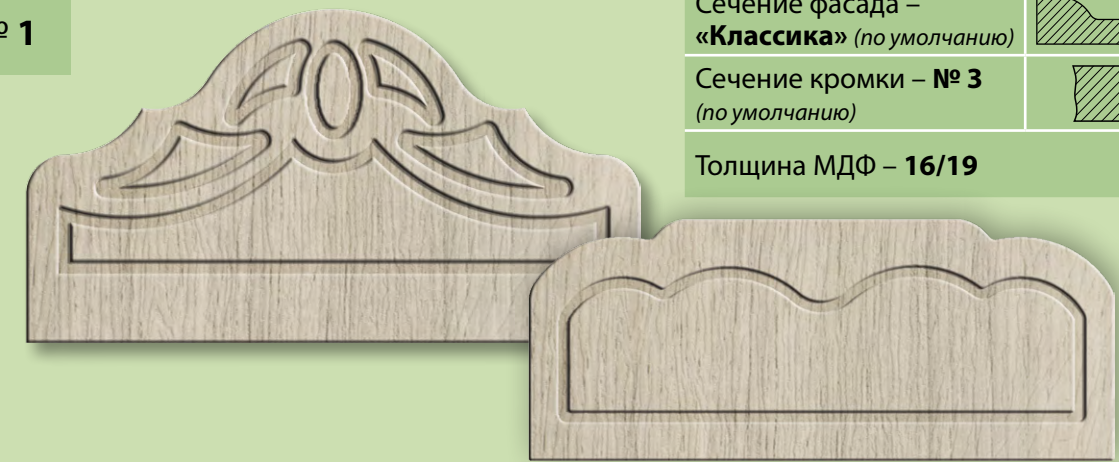

№ 2

Сечение фасада –
«Классика» (по умолчанию)

Сечение кромки – № 3
(по умолчанию)

Толщина МДФ – 16/19

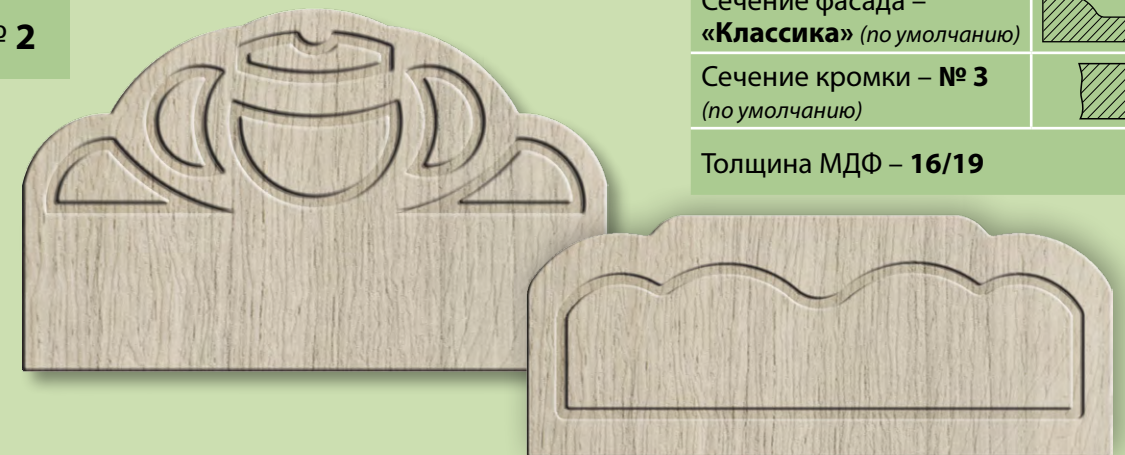

СПИНКИ КРОВАТЕЙ

№ 3



Сечение фасада – «R4» (по умолчанию)	
Сечение кромки – № 2 (по умолчанию)	
Толщина МДФ – 16/19	

№ 4



Сечение фасада – «Классика» + «R4» (по умолчанию)	
Сечение кромки – № 3 (по умолчанию)	
Толщина МДФ – 16/19	

№ 5

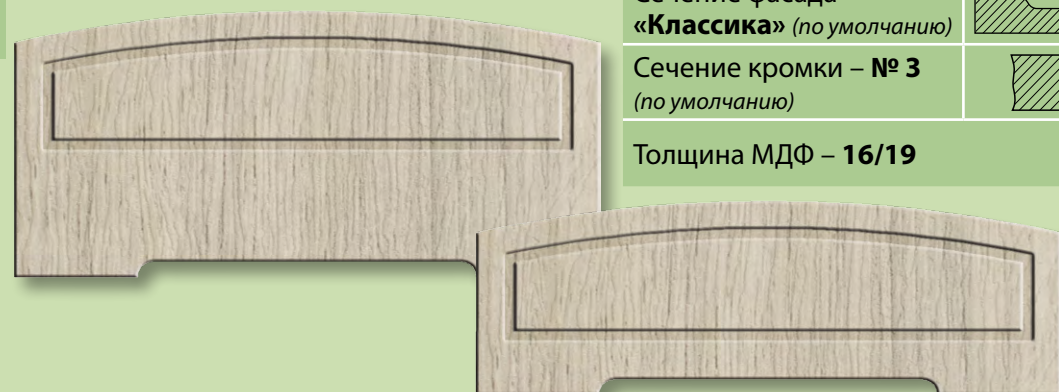

Сечение фасада – «Классика» (по умолчанию)	
Сечение кромки – № 3 (по умолчанию)	
Толщина МДФ – 16/19	

Максимальный размер изделия –
2400 x 1170 мм

44

www.fasad-tmb.ru
e-mail: info@fasad-tmb.ru

СПИНКИ КРОВАТЕЙ

№ 6



Сечение фасада – «Классика» (по умолчанию)	
Сечение кромки – № 3 (по умолчанию)	
Толщина МДФ – 16/19	

№ 7



Сечение фасада – «Классика» (по умолчанию)	
Сечение кромки – № 3 (по умолчанию)	
Толщина МДФ – 16/19	

№ 8



Сечение фасада – «Классика» + «R4» (по умолчанию)	
Сечение кромки – № 3 (по умолчанию)	
Толщина МДФ – 16/19	

8 (4752) 44-10-10, Тамбов
8 (499) 226-90-23, Москва

45

Максимальный размер изделия –
2400 x 1170 мм

СПИНКИ КРОВАТЕЙ

№ 9



Сечение фасада –
«R4» (по умолчанию)

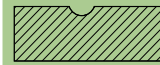

Сечение кромки – № 2
(по умолчанию)



Толщина МДФ – 16/19

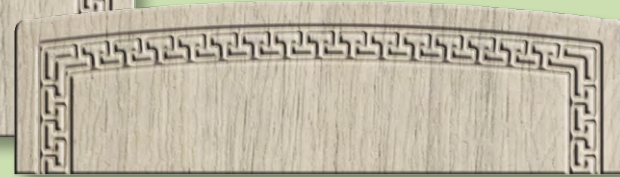

№ 10



Сечение фасада –
«Классика» + «R4»
(по умолчанию)



Сечение кромки –
№ 3 (по умолчанию)



Толщина МДФ – 16/19

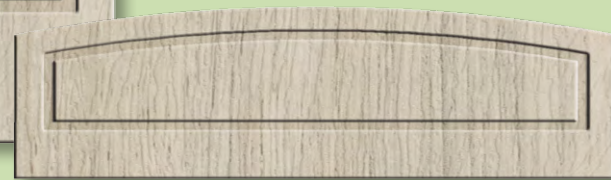

№ 11



Сечение фасада –
«Классика» + «R4»
(по умолчанию)



Сечение кромки –
№ 3 (по умолчанию)



Толщина МДФ – 16/19



Максимальный размер изделия –
2400 x 1170 мм

46

www.fasad-tmb.ru
e-mail: info@fasad-tmb.ru

СПИНКИ КРОВАТЕЙ

№ 12



Сечение фасада –
«Классика» + «R4»
(по умолчанию)



Сечение кромки –
№ 3 (по умолчанию)

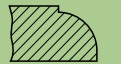

Толщина МДФ – 16/19

ЗЕРКАЛО

№ 13

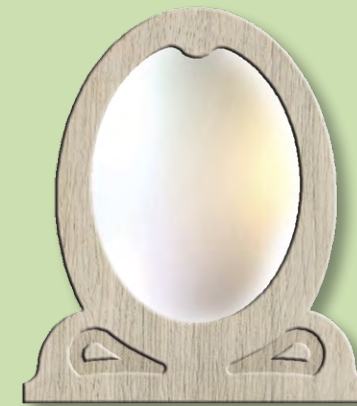

Сечение фасада –
«Классика» (по умолчанию)

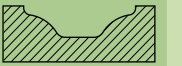

Сечение кромки – № 3
(по умолчанию)



Толщина МДФ – 16/19

8 (4752) 44-10-10, Тамбов
8 (499) 226-90-23, Москва

47

Максимальный размер изделия –
2400 x 1170 мм

ДВЕРНЫЕ НАКЛАДКИ ПРОСТЫЕ

ДВЕРНЫЕ НАКЛАДКИ ПРОСТЫЕ

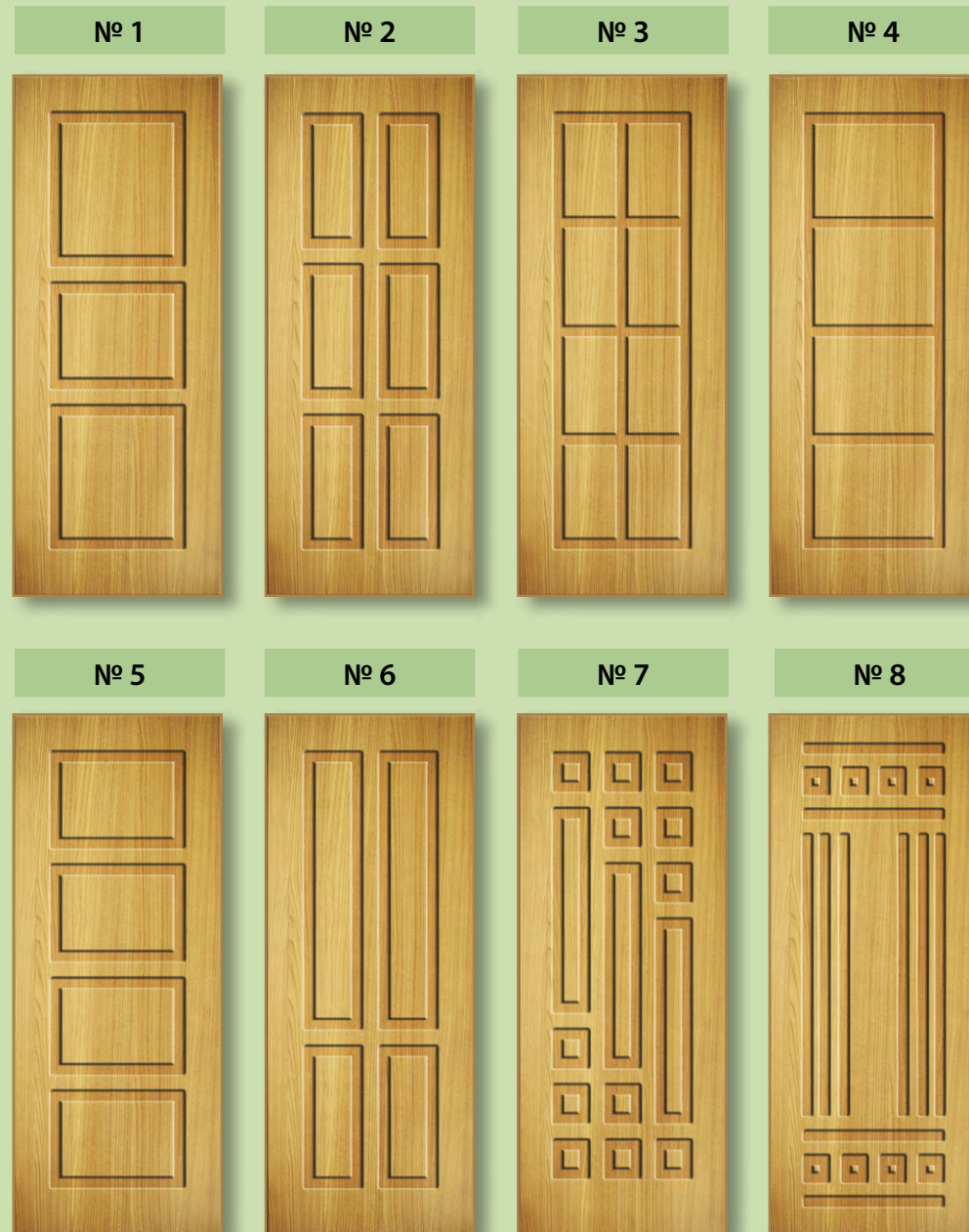

ДВЕРНЫЕ НАКЛАДКИ ПРОСТЫЕ

ДВЕРНЫЕ НАКЛАДКИ ПРОСТЫЕ

№ 17



№ 18



№ 19



№ 20



№ 25



№ 26



№ 27



№ 28



№ 21



№ 22



№ 23



№ 24



№ 29



№ 30



№ 31



№ 32



ДВЕРНЫЕ НАКЛАДКИ ПРОСТЫЕ

ДВЕРНЫЕ НАКЛАДКИ ПРОСТЫЕ

№ 33



№ 34



№ 35



№ 36



№ 41



№ 42



№ 43



№ 44



№ 37



№ 38



№ 39



№ 40



№ 45



№ 46



№ 47



№ 48



ДВЕРНЫЕ НАКЛАДКИ ПРОСТЫЕ

ДВЕРНЫЕ НАКЛАДКИ ПРОСТЫЕ

№ 49



№ 50



№ 51



№ 52



№ 57



№ 58



№ 59



№ 60



№ 53



№ 54



№ 55



№ 56



№ 61



№ 62



№ 63



№ 64



ДВЕРНЫЕ НАКЛАДКИ ПРОСТЫЕ

ДВЕРНЫЕ НАКЛАДКИ ПРОСТЫЕ

№ 65



№ 66



№ 67



№ 68



№ 69



№ 70



№ 71



№ 72



№ 73



№ 74



№ 75



№ 76



№ 77



№ 78



№ 79



№ 80



ДВЕРНЫЕ НАКЛАДКИ ПРОСТЫЕ

ДВЕРНЫЕ НАКЛАДКИ ПРОСТЫЕ

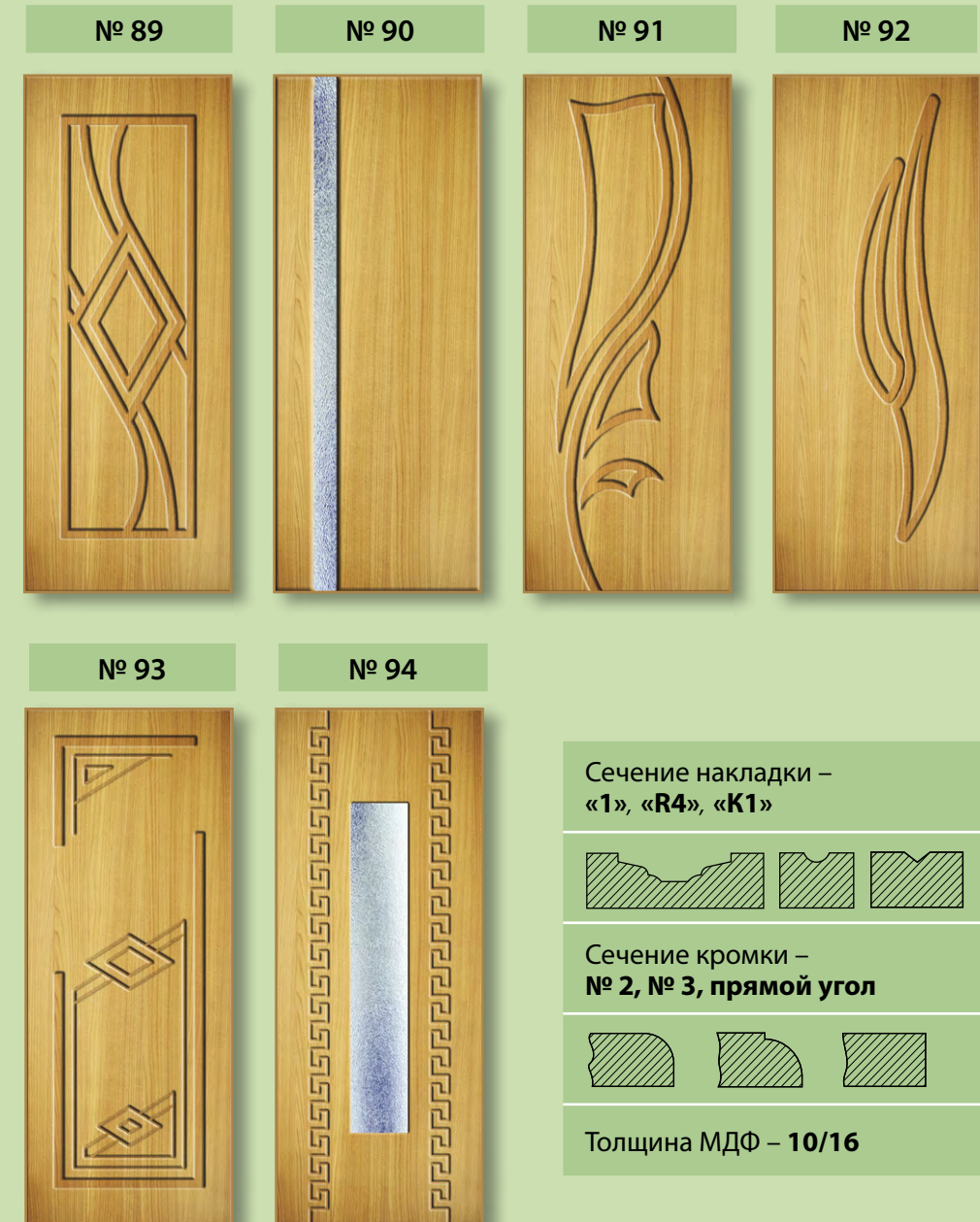

Сечение накладки –
«1», «R4», «K1»



Сечение кромки –
№ 2, № 3, прямой угол



Толщина МДФ – 10/16

ДВЕРНЫЕ НАКЛАДКИ СЕРИЯ «ЭЛИТ»

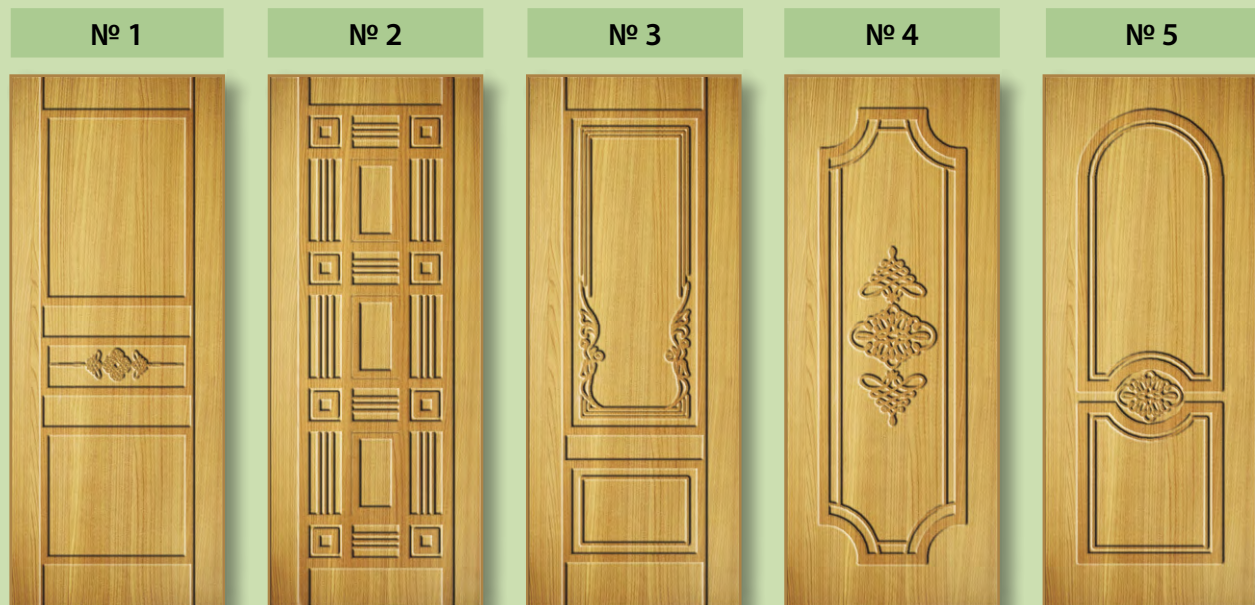

Максимальный размер изделия –
2400 x 1170 мм

60

www.fasad-tmb.ru
e-mail: info@fasad-tmb.ru

ДВЕРНЫЕ НАКЛАДКИ СЕРИЯ «ЭЛИТ»



8 (4752) 44-10-10, Тамбов
8 (499) 226-90-23, Москва

61

Максимальный размер изделия –
2400 x 1170 мм

Сечение накладаки –
«Квадро-90», «R4», «K1»



Сечение кромки –
№ 2, № 3, прямой угол



Толщина МДФ – 10/16

УХОД ЗА МЕБЕЛЬНЫМИ ФАСАДАМИ И ПРАВИЛА ЭКСПЛУАТАЦИИ

Мебельные фасады устанавливаются на корпусную мебель, в том числе на кухонные наборы, и требуют соблюдения определенных правил эксплуатации, которые надолго сохранят их внешний вид безупречным:

- Эксплуатация в теплых и сухих помещениях, не подверженных температурным перепадам. Температура воздуха в них должна быть в пределах от +10 °С до +30 °С. Относительная влажность, соответствующая ГОСТ 16371-93, – 45–60%. Сильные отклонения параметров помещения от указанных значений могут привести к повреждению мебели и ухудшению ее потребительских качеств;
- Мебельные фасады рекомендуется оберегать от длительного воздействия горячего воздуха, который может исходить от плиты или духовки, если изделия эксплуатируются на кухне. Нежелательно подвергать поверхности нагреванию под лампой и допускать контакт со средой, температура которой выше 70 °С. Нагрев материала может привести к деформации мебельного щита – оплыванию, отслоению пленки и т.д. Мебель не следует располагать на расстоянии ближе метра от отопительных приборов, под прямыми солнечными лучами и вблизи других источников тепла;
- Чрезмерное охлаждение фасада, ниже -25 °С, также может привести к его порче – расслоению и растрескиванию пленочного или лакокрасочного покрытия;
- До окончания процесса установки мебели не рекомендуется снимать с изделий защитную глянцевую оболочку;
- При приеме продукции осуществляется ее проверка на наличие дефектов в условиях качественного освещения;
- Поверхность мебельных фасадов следует оберегать от длительного воздействия влаги, которое может привести к разбуханию и выгибанию МДФ. Необходимо следить, чтобы на поверхности не попадали растворяющие жидкости, такие как бытовые химические чистящие средства, кислоты и прочие;
- При эксплуатации кухонного гарнитура необходимо использовать подставки для горячих блюд и разделочные доски;

- К порче фасадов может привести воздействие абразивных порошков и других веществ, имеющих твердые составляющие. Для многих поверхностей исключается использование кислотных и щелочных составов. Категорически запрещается применять ацетон, бензин, эфир и другие растворители. После каждой чистки кухонные поверхности и мебельный фасад нужно вытирать насухо;
 - Следует оберегать изделия от механических повреждений в результате неаккуратного обращения или грубого соприкосновения с твердыми предметами;
 - Уход за столешницами, рабочими панелями и мебельными фасадами несложен. Чтобы содержать материал, из которого изготовлены изделия, в чистоте, необходимо время от времени протирать их чистой влажной, а потом сухой тряпкой. В качестве тканей для протирки поверхностей подойдут сукно, фланель, миткаль, плюш. Для выведения масляных и жирных пятен подходит неконцентрированный мыльный раствор. Также рекомендуется пользоваться специальными полиролями для пластика и дерева. При этом если продукция эксплуатируется на кухне, стоит обращать внимание на пригодность чистящих средств для контакта с продуктами;
 - Любую часть изделия следует очищать сразу же, как только она испачкалась. При очистке застарелого загрязнения больше вероятность того, что на поверхности фасада останутся пятна или разводы;
 - Для перевозки мебельных фасадов используется специальный транспорт. Во время перевозки необходимо обеспечить изделиям безопасность, сохранность заводской упаковки и защиту от воздействия внешней среды. Не допускается хранение мебели в складских помещениях с температурой ниже -15 °С.
- При соблюдении данных рекомендаций по эксплуатации и уходу производитель гарантирует долгую службу изделий и сохранность их первоначального опрятного внешнего вида. Подробнее о материалах для мебельных фасадов и способах их чистки вы можете узнать у специалистов компании ООО «Стандарт».



ООО «Стандарт»
392022, г. Тамбов,
ул. Академика Островитянова, д. 9Б,
тел. 8 (4752) 44-10-10
Время работы: пн. – пт. с 9.00 до 18.00

Офис в Москве:
г. Москва, ул. Профсоюзная, д. 84/32, стр. 14,
тел. 8 (499) 226-90-23

E-mail: info@fasad-tmb.ru

www.fasad-tmb.ru

